



# EXTREMEPOWER™ 14.4V

14.4V 초 강력 건식/습식 무선 핸드 진공 청소기

사용자 안내서



DDH87-EP-K

**LET'S GO.**

## 중요 안전 지침



이 진공청소기는 가정용입니다.

가전제품을 사용하는 경우에는 다음과 같은 내용을 비롯한 기본적인 안전대책을 항상 준수하십시오.

- 제품을 사용하기 전에 모든 지침을 읽어 주십시오.
- 안전 지침을 항상 준수하십시오.
- 정기적인 청소 및 유지관리 이외의 모든 서비스는 공인 서비스 담당직원이 수행해야 합니다.
- 경고: 진공청소기를 사용하기 전에 완전히 조립해야 합니다.

경고: 화재, 감전, 부상 위험을 줄이려면 다음 지침을 따르십시오.

- 이 기기를 야외 또는 젖은 표면에서 사용, 보관, 또는 충전시키지 마십시오.
- 이 진공청소기는 실내에서 보관해야 합니다.
- 이 기기를 장난감으로 사용하지 못하게 하십시오. 어린이가 사용하거나 근처에 어린이가 있는 경우 각별히 조심해야 합니다.
- 이 사용설명서에 설명된 방식에서만 사용하십시오. 제조사가 추천한 부품들만 사용하십시오.
- 코드나 플러그가 손상된 충전기를 사용하지 마십시오. 진공청소기 또는 충전기가 올바르게 작동하지 않거나, 떨어뜨리거나, 파손되거나, 야외에 방치되었거나, 물 속에 빠뜨린 경우에는 서비스 센터에 맡기십시오.
- 전원 코드를 무리하게 사용하지 마십시오. 코드 부분만 잡고 충전기나 거치대를 들고 다니거나 콘센트에서 뽑지 마십시오. 충전기를 손으로 잡고 콘센트에서 뽑으십시오. 코드는 열원에서 멀리 떨어지게 하십시오. 주변에 날카로운 모서리나 가장자리가 있는 곳에서 코드를 잡아당기지 마십시오. 문을 닫을 때 충전기 코드가 끼지 않게 하십시오.
- 젖은 손으로 플러그나 기기를 만지지 마십시오.
- 이 제품에는 충전용 니켈 카드뮴 배터리가 포함되어 있습니다. 폭발 위험이 있으므로 배터리를 소각하거나 고온에 노출시키지 마십시오.
- 일상적인 청소나 유지관리 전에는 반드시 충전기를 콘센트에서 빼십시오.
- 제품의 개구부에 어떠한 물체도 넣지 마십시오. 개구부가 막혀 있는 경우 사용하지 마십시오. 먼지, 보푸라기, 머리카락 및 그 밖의 공기 흐름에 방해가 될 수 있는 물체가 없도록 하십시오.
- 머리카락, 느슨한 옷, 손가락 및 그 밖의 신체 부분이 개구부 및 움직이는 부품에 닿지 않게 하십시오.
- 담배, 성냥 또는 뜨거운 재 등과 같이 불이 붙어있거나 연기가 나는 물체를 빨아들이지 마십시오.
- 필터가 없으면 사용하지 마십시오.
- 플러그를 뽑기 전에 모든 조종 장치를 끄십시오.
- 계단을 청소하는 경우 특히 주의하십시오.
- 청소기로 휘발유 등의 가연성 또는 휘발성 액체를 빨아들이거나 이러한 물질이 있는 곳에서 청소기를 사용하지 마십시오.
- 극한 조건에서는 배터리에서 액체가 누출될 수 있습니다. 이 액체는 수산화칼륨 20-35% 용액으로서 피부에 닿은 경우 (1) 비누와 물로 빨리 씻어내거나 (2) 레몬 주스나 식초 등의 약산성 물질로 중화시키십시오. 이 액체가 눈에 닿은 경우 즉시 깨끗한 물로 최소 10분 동안 씻어내십시오. 의학적 치료를 받으십시오.
- 제조사가 공급한 충전기만 이용해서 충전하십시오.
- 제품을 정비하기 전에 반드시 플러그를 뽑으십시오.

이 사용설명서를 잘 보관하십시오.

## 제품 특징

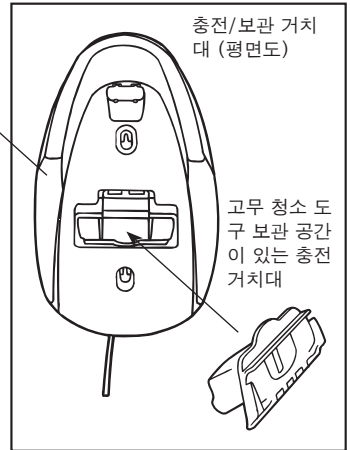
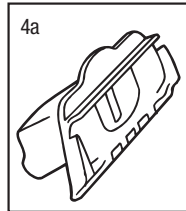
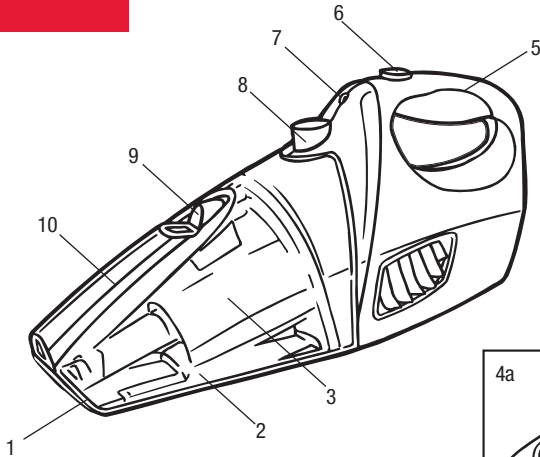

1. 접이식 브러시
2. 먼지 컵 도어
3. 디플렉터 (내부 필터 보관)
4. 충전/보관 거치대
- 4a. 고무 청소 도구
5. 손잡이
6. 전원 켜기/끄기 버튼
7. 충전 표시등
8. 먼지 컵 잠금해제 버튼
9. 틈새용 도구 잠금해제 버튼
10. 틈새용 도구

\* 이 청소기는 일반 먼지와 액체류를 청소할 수 있는 건식/습식 겸용입니다.

## 보관/충전

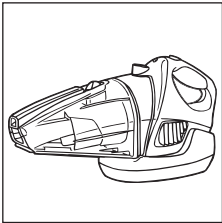

평면 바닥 거치

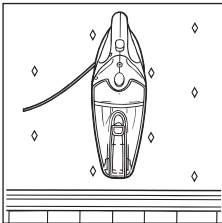

벽면 부착 용이

필요한 도구: 드라이버와 드릴

### A. 충전/보관 거치대

- 충전 거치대는 평평한 면 (그림 1) 또는 벽면 (그림 2) 에 부착할 수 있습니다.
- 말끔하게 정리해서 보관하려면 여분의 전선은 충전 거치대 뒷면에 말아서 정리하십시오.

벽면부착을 하려면 :

1. 충전 거치대를 장착할 벽면에 놓습니다. 구멍의 중앙을 표시합니다.
2. 표시된 지점에 3/16" 구멍을 뚫습니다.
3. 플라스틱 벽면 앵커를 구멍에 밀어 넣습니다.
4. 두 번째 구멍을 뚫기 전에 표시된 위치가 정확한지 확인하십시오 (필요하면 조정하십시오). 두 번째 구멍을 뚫은 후 벽면 앵커를 밀어 넣습니다.
5. 거치대의 구멍을 벽면 앵커 나사에 맞춥니다. 거치대의 코드 슬롯 중 한 쪽으로 코드를 빼냅니다.
6. 나사를 조여서 거치대를 벽면에 고정시킵니다.

### B. 청소기 보관

1. 청소기의 손잡이를 잡고 거치대 위에서 세계 밀어 내립니다.
2. 빨간색 충전 등이 켜지는지 확인하십시오.

### C. 충전

주의사항 : 제조사가 공급하 충전기만 이용해서 충전하십시오.

중요 : 처음 사용시, 24시간동안 충전하여주십시오.

-전원스위치는 반드시 OFF로 위치하여주십시오. -충전기는 반드시 표준형 콘센트에 연결해야 합니다. 충전 중에 충전기에서 따뜻한 열이 발생하는 것은 정상적인 현상입니다. - 청소기 작동시간이 짧아지는 경우, 청소기 작동이 멈출때까지 사용한 후, 24시간 동안 충전하여 사용하시면 작동시간 (월 1회 권장)이 연장됩니다.

## 사용 방법

다음과 같이 사용하십시오: 전원 스위치를 ON (켜짐) 위치로 미십시오.

청소기 전원 끄기: 전원 스위치를 OFF (꺼짐) 위치로 미십시오.

매번 사용 후 청소기와 필터를 비우거나 청소기가 가득 찼을 때 비우십시오.

## 부속품

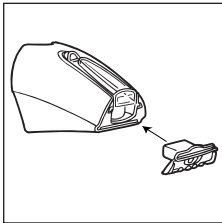

젖은 물체를 청소하는 데 좋습니다. 다음과 같이 사용하십시오: 고무 청소 도구를 먼지 컵 개구부에 삽입합니다. 마른 먼지를 청소하는 경우 제거하십시오.

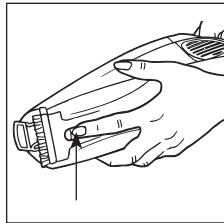

민감한 표면 청소에 좋습니다. 다음과 같이 사용하십시오: 먼지 컵 아래에 있는 스위치를 앞으로 미십시오. 밀어서 브러시를 집어넣으십시오.

틈새 청소 도구가 잘 보관되어 있습니다. 사용 상의 편의를 위해 먼지 컵 위쪽에 보관합니다.

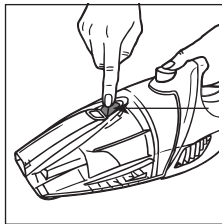

틈새용 도구를 잠금해제 버튼을 누릅니다.

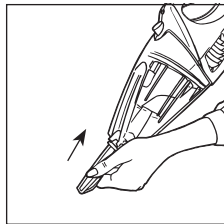

틈새용 도구를 노출에 맞춰 빼낸 후 눌러 고정 시킵니다.

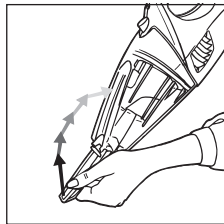

틈새용 도구 보관: 느슨해지도록 끌어 내립니다. 제 자리에 들어갈 때까지 틈새 노출을 청소기 쪽으로 밀어 넣습니다.

## 먼지 컵 및 필터: 제거 및 교체

중요: 청소기를 최상의 상태로 유지하려면 매번 사용 후 필터를 깨끗이 청소하십시오.

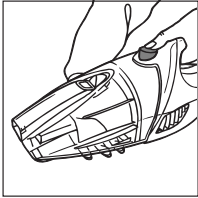

먼지 컵 잠금해제 버튼을 눌러서 청소기에서 노즐을 분리합니다.

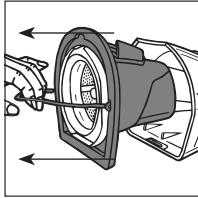

노즐을 쓰레기통 위에 놓습니다. 은색 손잡이를 잡아당깁니다. 먼지 컵에서 디플렉터를 빼냅니다.

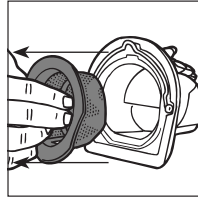

필터를 디플렉터에서 빼냅니다. 솔을 이용해서 필터에서 먼지를 제거하거나 쓰레기통 안에서 필터를 흔들어서 먼지를 제거합니다. 액체 쓰레기를 빼내거나 또는 먼지를 쓰레기통에 버립니다.

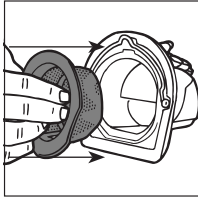

필터를 부드럽게 디플렉터에 밀어 넣습니다.

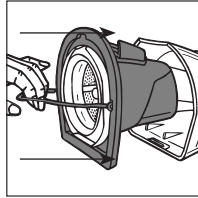

먼지 컵에 디플렉터를 밀어 넣습니다. 참고: 은색 손잡이가 보란 위치로 다시 돌아와 있는지 확인하십시오.

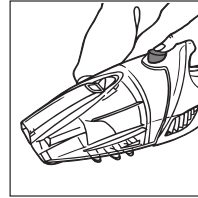

먼지 컵 재부착: 바닥 위치를 맞추고 노즐을 돌려서 제자리에 장착합니다.

중요: 필요한 경우 차가운 물이나 미지근한 물로 먼지 컵과 디플렉터를 청소하십시오. 다시 사용하기 전에 반드시 먼지 컵과 디플렉터를 완전히 건조시켜야 합니다. 직사광선을 피하고 통풍이 잘 되는 그늘에서 충분히 말린 후 사용해 주세요.

## 문제 해결

청소기가 작동하지 않습니다

- 배터리가 충전되지 않았습니다. 배터리를 충전시키십시오. 청소기를 처음 사용하는 경우에는 최소 24시간 동안 충전시키십시오. 충전 시 전원 스위치는 반드시 "OFF" (꺼짐) 위치에 있어야 합니다.
- 배터리와 충전기의 접촉면에 먼지가 있습니다. 접촉면에서 먼지를 제거하십시오.

청소기가 쓰레기를 빨아들이지 못하거나 흡입력이 약합니다

- 배터리 충전이 약해지고 있습니다. 배터리를 충전시키십시오.
- 먼지 컵이 꽉 찼습니다. 먼지 컵을 비우십시오.
- 필터가 더럽습니다. 필터를 청소하거나 교체하십시오.

청소기에서 먼지가 빠져나옵니다

- 먼지 컵이 꽉 찼습니다. 먼지 컵을 비우십시오.
- 필터가 더럽습니다. 필터를 청소하거나 교체하십시오.

