

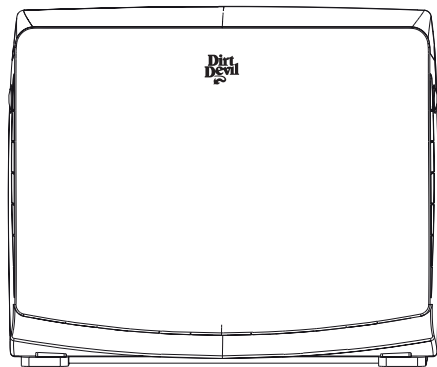

## 空气净化器

DA-APH01-CA  
DA-APH02-CA  
DA-APH03-CA



APH01

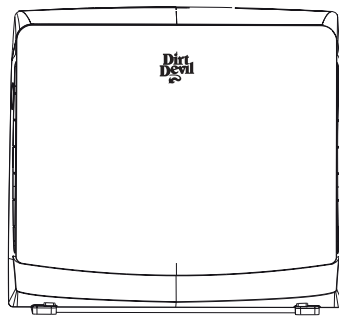

APH02



APH03

用户指南

重要说明：安装和使用之前请务必仔细阅读本手册。  
请妥善存放这些说明以备今后查阅。

©2016 创科地板保养科技有限公司。

**LET'S GO.**

用户指南：

重要安全说明	1
特性	3
产品使用说明	5
产品维护：更换过滤器	6
故障排除	8
维修	9
产品规格	10

## 重要安全说明 请妥善保存说明

使用电气设备时，应遵循基本的预防措施，包括：  
使用本设备之前，请阅读所有的操作说明。本产品仅适用于家庭用途。如果用作商业用途，将导致保修失效。

**警告：** 为了减少火灾、触电或受伤的风险，请注意以下事项：

- 使用前，请确保各部件已正确组装。
- 仅可在产品背面的数据标签上规定的电压条件下使用本产品。
- 不可在户外或潮湿的环境中使用。
- 不可当作玩具。本产品不适合 12 岁及以下儿童使用。在儿童附近使用时，必须密切监督。为了避免受伤或损坏，请勿让儿童接触本产品，禁止儿童将手指或任何其他物品伸进机器里。
- 务必按照本手册中的描述使用本产品。只能使用制造商推荐的附件和产品。
- 请勿使用破损的电线或插头。如果本设备无法正常运行，或者曾从高处坠落、受损、浸水或摆放于室外，在继续使用之前，请将其交到维修中心检查。
- 请勿将空气净化器放置在热源附近，如炉灶、烤箱、散热器或计算机。
- 不使用时以及在清洁和维修之前，请拔下电源插头。
- 切勿将电源线设于地垫、滑槽或地毯的下方，因为可能会存在绊倒的危险。

- 请勿拉扯电线或用电线提起设备，或将电线用作把手，不可夹着电线关门或在尖锐角落拉扯电线。请勿将本产品放置在电线上。电线应远离其他发热表面。
- 请勿通过拔电线将其拔出插座。拔出电源线时，应握住插头而非电线。
- 手部沾有水时，请勿触碰插头或设备。
- 请勿将任何物品塞入进风口和出风口。如进风口和出风口堵塞不要使用本设备；请勿让灰尘、绒毛、头发以及任何其他物体堵塞进风口。
- 请勿让头发、宽松衣物、手指以及身体任何部位靠近进风口和出风口。
- 在拔下电源插头之前，先关闭所有控制按钮。
- 未安装过滤器时，切勿使用本产品。
- 请勿在存在易燃易爆气体的封闭空间使用本产品。
- 请勿在存在有毒气体、易燃物质或氧气罐的区域使用本产品。否则可能导致严重的受伤或死亡。请检查场地，确保不存在这些因素。

**注意：** 为了降低损坏风险，请注意以下事项：

- 请将本设备存放于室内干燥处。请勿将设备暴露于冷冻的位置中。
- 请勿堵塞进气口或出气口。请确保设备周边气流畅通。
- 请勿将设备放在加热器 / 壁炉和其他发热体附近。
- 请勿将任何物品放在设备上，或坐在设备上。
- 当设备已接通电源时，请勿打开前盖板。
- 请勿让个人物品和松动的物品（如首饰、松开的领带和长发等）靠近设备。
- 请勿让儿童和宠物接近设备。
- 请勿将压缩气体除尘剂、罐装空气、易燃或气溶胶清洁本产品。某些清洁剂可能产生自燃现象，从而导致严重的受伤和 / 或财产损失。
- 在无过滤网或过滤网破损的情况下不要使用净化器，uv 灯所发出的紫外线会损伤眼睛或导致失明。

**警告：**

该插头只允许以固定的方向插入极性插座。使用时如无法顺利插入插座，请将插头反向再试一次。如果仍然无法插入，请联系合格的电工安装合适的插座。请勿以任何方式改装此插头。请勿试图移除这一安全装置。

# 特性

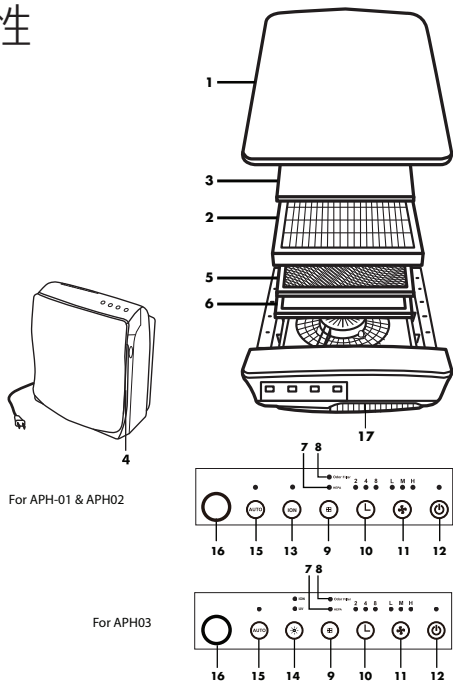

1. 空气净化器门: 轻松地将其拆下后, 即可操作过滤器。
2. 主过滤器 (仅APH03 型提供)/带有抗菌功能的主过滤器 (仅APH01 和 APH02 型提供): 将通过该过滤器的尘粒滤除。
3. 初效过滤器: 过滤大颗粒, 如灰尘、头发和线头。
4. 侧面进气格栅: 空气由此进入设备。
5. 挥发性有机化合物清除过滤器: 减少通过过滤器的空气中的挥发性有机化合物微粒。
6. 光触媒 + 紫外线灯 (仅 APH03): 该组件采用先进的催化技术, 可减少空气中的黏合剂、溶剂和合成材料散发的异味和化学性烟雾。
7. 主过滤器指示灯: 若亮起, 表示主过滤器需要更换。
8. 初效过滤器指示灯: 若亮起, 表示初效过滤器需要更换。
9. 指示灯重置按键: 本按键用于重置主过滤器和初效过滤器指示灯。
10. 定时器: 将时间设置为 2 小时、4 小时或 8 小时之后设备将自动关闭。
11. 风扇速度: 该风扇以三个速度运行。指示灯将指示当前的风扇速度。  
L: 低速代表静音技术  
M: 中速代表普通使用  
H: 高速代表最高净化效能
12. 电源: 打开机组 (I=打开) · 关闭机组 (O=关闭)。
13. 氧离子释放器 (仅APH01 和 APH02 型提供): 将氧离子释放到空气中以灭除空介病毒、霉菌和过敏源。
14. 氧离子释放/光触媒/uv紫外线灯 (仅APH03 型提供): 此按键用于开启氧离子释放/光触媒/uv紫外线灯, 从而更加有效地将微粒从空气中滤除。
15. 灰尘感应器: 检测和控制室内空气质量。
16. 空气质量指示灯: 三种状态指示灯清晰地显示空气质量水平。绿色-优良; 橙色-中等; 红色-差。
17. 排气格栅: 引导气流排出。

\*与设备一同提供的物品包括:

- APH01/APH02 型主过滤器、初效过滤器、挥发性有机化合物清除过滤器。
- APH03 型主过滤器、初效过滤器、挥发性有机化合物清除过滤器、光触媒 + uv紫外线紫灯

# 产品使用方法

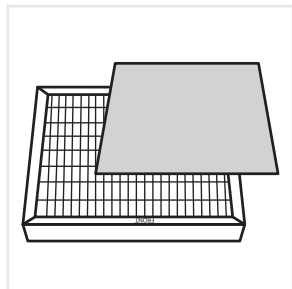

- 1 检查空气净化器的过滤器。确保随附的过滤器已安装到位。在开启设备之前，确保已移除所有的塑料袋。

\* 适用于 APH01 和 APH02 型

\*\*适用于 APH03 型

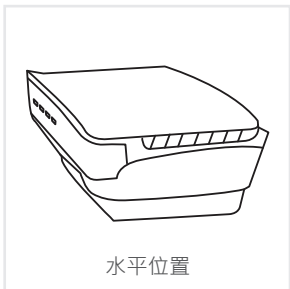

水平位置

- 2 将空气净化器放置在平稳表面（如地面、餐桌或书桌）上。确保进气/出气口未被异物堵塞及设备周围没有明火。可将空气净化器置于水平或垂直位置。

- 3 插入最近的标准电源插座。
- 4 轻轻按一下电源键打开空气净化器。再按一下电源键便能关闭空气净化器。
- 5 选择风扇速度 选择速度时，轻轻按风扇速度键来调整到所需速度。  
L = 低速，静音技术，M = 中速或 H = 高速。
- 6 调整定时器功能。可选时间范围为 2 小时、4 小时或 8 小时。一旦机组已运行所选的时间，便会自动停止运行。  
注：如果所有定时器指示灯全部熄灭，该机组将持续运行。
- 7 当过滤器需要更换时，检查过滤器指示灯将亮起。长按指示灯重置按键几秒钟，直到该过滤器指示灯熄灭。
- 8 按一下自动按键开动灰尘感应器。再按一下风扇速度将关闭灰尘感应器。
- 9 按一下氧离子\*/紫外线灯\*\*按键可开动氧离子，或光触媒/uv紫外线。

•重要说明•  
本设备具有可感应触碰动作的智能面板。请勿使劲按压按键。

# 产品使用说明

**▲警告▲**  
所有指示灯均熄灭时，空气净化器将继续运转。

**•重要说明•**  
控制面板采用触控式设计，轻轻按下控制按钮即可操作设备。



按开/关 (on/off) 控制按钮以打开/关闭设备。

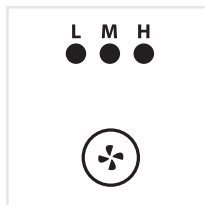

按风扇控制按钮。风扇速度指示灯将会亮起显示所选的速度。  
L = 低速 (静音技术)  
M = 中速  
H = 高速

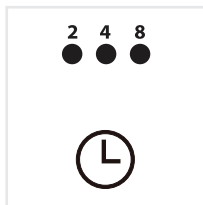

按定时器控制按钮。定时器指示灯将会亮起显示所选的时间：2 小时、4 小时或 8 小时。  
一旦达到所选的运行时间，空气净化器将会自动关闭。

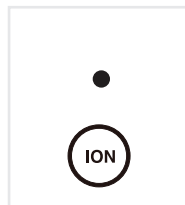

APH01 和 APH02 按 ION 控制按钮以打开/关闭氧离子。

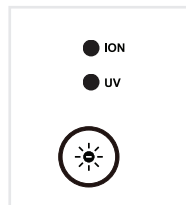

APH03:  
• 按 1 打开氧离子  
• 按 2 开启光触媒/紫外线功能  
• 按 3 开启氧离子 + 光触媒功能  
• 按 4 关闭氧离子 + 光触媒功能

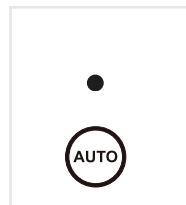

按“**AUTO**” (自动) 控制按钮。打开灰尘感应器。

\*根据型号不同而有所差异



## 产品维护：更换过滤器

主过滤器应每 6 个月更换一次，初效过滤器应每 3 个月更换一次，挥发性有机化合物清除过滤器应每 6 个月更换一次。

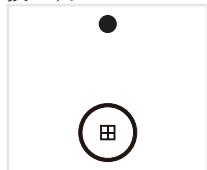

1 当过滤器指示灯亮起时，关闭设备，并拔掉电源插头。

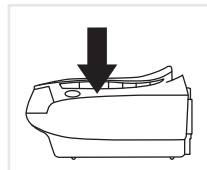

2 按设备侧面的按钮以打开前盖。旋转顶部将其拆下。

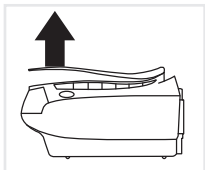

3 拆下使用过的过滤器。注：初效过滤器带有一个罩盖和搭扣（位于主过滤网上）。初效过滤器\*为可选部件。若设备未安装初效过滤器，也可正常净化空气。

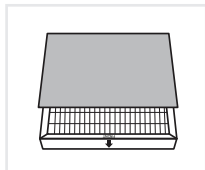

4 将初效过滤器对准魔术贴并按压，使之扣紧在主过滤器上（可以将初效滤芯反过来，并将其安装在净化器里）。

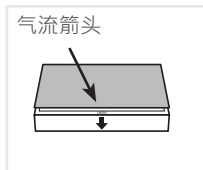

5 按照气流方向重新装配主过滤器。

⚠警告⚠  
过滤器不可水洗。

⚠注意⚠  
为了避免受伤的风险，在对设备进行维护之前，请务必拔掉电源插头。

小贴士：在多尘或多烟雾的环境中使用时，可能需要缩短过滤器的更换周期。

•重要说明•  
在进行维护保养或故障排除前，请先关闭空气净化器并拔下电源插头。

## 产品维护：更换过滤器（续）

主过滤器应每 6 个月更换一次，初效过滤器应每 3 个月更换一次，挥发性有机化合物清除过滤器应每 6 个月更换一次。

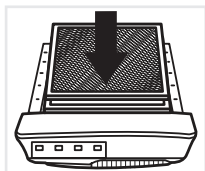

6 请更换挥发性有机化合物清除过滤器或光触媒过滤网型（仅 APH03 型具备）。



7 紫外线 / 光触媒功能由空气净化器内部的一个荧光灯实现。与所有灯泡一样，根据使用的频率，需要定期予以更换。为了确保灯泡的正常运行，请定期检查组装好的产品背面是否有一束蓝色光穿过格栅。在微光环境下更方便检查。

更换紫外线灯：

- 关闭设备并拔下交流电源插头。
- 将门、初效过滤器、主过滤器以及挥发性有机化合物清除过滤器拆卸下来。
- 拆下光触媒过滤网。
- 握住紫外线灯的陶瓷端，轻轻旋扭灯泡直至将其从灯座上扭下。灯将从顶部松脱。为了避免受伤，切勿触碰灯的玻璃部分。
- 重新安装光触媒过滤网、挥发性有机化合物清除过滤器、主过滤器、过滤器和门。

注：无需对光触媒过滤网进行清洁或更换。

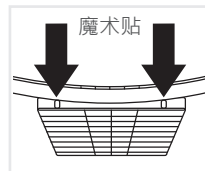

8 对齐过滤器面板上的魔术贴。

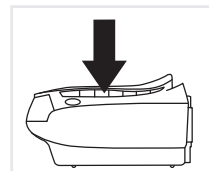

9 将其往下推，直至两面均卡入到位。

### ●重要说明●

在进行维护保养或故障排除前，请先关闭空气净化器并拔下电源插头。

### ⚠警告⚠

为了避免受伤，更换灯泡时，请握住灯的陶瓷端，切勿触碰玻璃部分。本产品中的紫外线灯含有水银。

# 故障排除



警告

为避免受伤，在进行清洁或维护之前，请拔掉电源插头。

所有维护均需由授权维修商进行。

如果本设备无法正常运行，或者曾从高处坠落、受损、浸水或摆放于室外，在继续使用之前，请将其交到维修中心检查。

问题	可能的原因	可采取的解决措施
设备无法开启	<ol style="list-style-type: none"><li>1. 电源线未能牢牢插入插座。</li><li>2. 电源插头中无电压。</li><li>3. 保险丝烧断或者断路器断开。</li><li>4. 定时器可能已经停止。</li><li>5. 前面板可能松脱。</li><li>6. 过滤器可能松动。</li></ol>	<ol style="list-style-type: none"><li>1. 将设备插头紧紧插入。</li><li>2. 检查您的保险丝或断路器。</li><li>3. 更换保险丝/重设电源断路器。</li><li>4. 重设定时器。</li><li>5. 紧固前盖。</li><li>6. 紧固过滤器。</li></ol>
设备噪音水平过高	<ol style="list-style-type: none"><li>1. 检查过滤器是否过脏。</li></ol>	<ol style="list-style-type: none"><li>1. 更换过滤器。</li></ol>
设备仍然无法正常工作	<ol style="list-style-type: none"><li>1. 空气格栅可能被堵塞。</li><li>2. 过滤器可能太脏。</li><li>3. 将风扇速度设置为 L = 低速(静音技术)</li><li>4. 检查上述所有项。</li></ol>	<ol style="list-style-type: none"><li>1. 清洁空气格栅。</li><li>2. 更换过滤器。</li><li>3. 指示灯将会亮起。</li><li>4. 请联系授权经销商进行维修。</li></ol>

\*根据型号不同而有所差异

# 维修

请联系授权经销商进行维修。

# 产品规格

## APH01

输入电压	220v
额定频率	50Hz
重量	3.6kg
噪声级别	≥ 42dBA

## APH02

输入电压	220v
额定频率	50Hz
重量	4.7kg
噪声级别	≥ 40dBA

## APH03

输入电压	220v
额定频率	50Hz
重量	6.5kg
噪声级别	≥ 49dBA

Dirt Devil 注册商标为  集团所拥有